

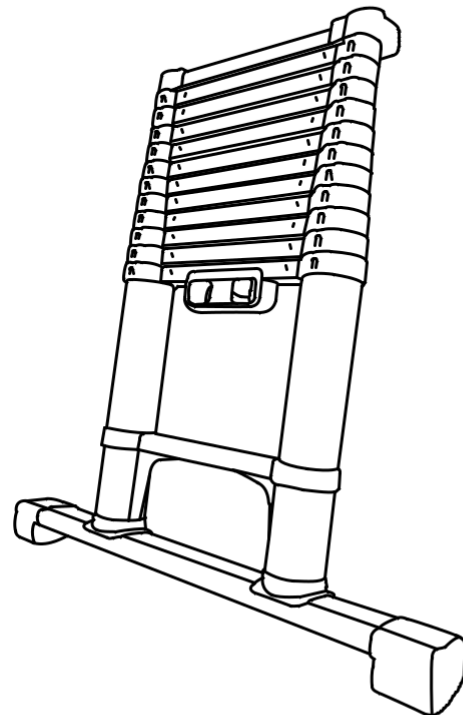

ZARGES

CZ

Návod k sestavení a použití
Teleskopický žebřík



Návod k sestavení a použití Compactstep L

Obsah návodu

1	K tomuto návodu.....	2
2	Účel použití.....	2
3	Obecné bezpečnostní pokyny.....	2
4	Značení na výrobku.....	3
5	Sestavení.....	4
6	Nastavení a použití.....	4
7	Údržba a servis.....	6
	7.1 Komerční využití.....	6
	7.2 Pravidelné kontroly.....	6
8	Přeprava a skladování.....	7
9	Balení a likvidace.....	7
10	Obsah balení.....	7

1 K tomuto návodu

Tento návod k použití popisuje, jak bezpečně používat žebřík

Compactstep L.

• Před použitím si prosím přečtěte tyto pokyny a uschovejte je pro budoucí potřebu.

Tento návod k použití musí být přiložen, pokud předáváte žebřík někomu jinému.

2 Účel použití

Tento žebřík je mobilní pracovní zařízení, které lze použít na různých místech.

Tento žebřík umožňuje uživatelům provádět drobné práce ve výškách, kde je použití jiného zařízení nevhodné.

Tento žebřík lze používat pouze v souladu s tímto návodem. Jakékoli jiné použití je považováno za nevhodné.

Výrobce nepřijímá žádnou odpovědnost za škody způsobené nesprávným použitím.

Jakékoli úpravy žebříku, které nejsou povoleny výrobcem, vedou ke ztrátě záruky a vylučují jakoukoli odpovědnost výrobce.

3 Obecné bezpečnostní pokyny

Kromě obecných bezpečnostních pokynů musí uživatelé dodržovat také obecná značení na výrobku (viz „Obecná označení“ na straně 3).

1. Žebřík smí sestavovat a používat pouze osoby obeznámené s tímto návodem k sestavení a použití.
2. Žebřík a jeho části nelze upravovat.
3. Před použitím žebříku zkontrolujte, zda jsou všechny jeho části správně sestaveny a správně fungují.
4. Při používání žebříku existuje riziko pádu uživatele z žebříku nebo převrácení žebříku. To může způsobit zranění osob nebo poškození majetku.
5. Ujistěte se, že je žebřík vhodný pro daný způsob použití a je během používání nastaven do správné polohy.
6. Žebřík by měl být postaven pouze na rovném, vodorovném a stabilním povrchu, který je schopen odolat zátěži. V případě potřeby vložte pod žebřík podložky pro rozložení zátěže.
7. Nepohybujte žebříkem, když na něm stojíte.
8. Při nastavování žebříku dávejte pozor na nebezpečí kolize, např. s chodci, vozidly nebo dveřmi. Pokud je to možné, zamkněte dveře (kromě nouzových východů) a okna v pracovním prostoru.
9. Žebřík musí být postaven na nohy, nikoli na příčky nebo stupně.
10. Práce spojené s používáním žebříku musí být prováděny tak, aby se minimalizovalo riziko pádu uživatele nebo převrácení žebříku.
11. Pokud používáte výrobek venku, přijměte bezpečnostní opatření k jeho ochraně před vlivem větru.
12. Žebřík by měl být používán pouze k provádění lehkých prací po krátkou dobu.
13. Únava při používání žebříku snižuje bezpečnost práce. Nikdy nepracujte na žebříku po dlouhou dobu bez pravidelných přestávek.
14. Stoupejte pouze na povrch, který je k tomu určený.
15. Nepoužívejte žebřík, pokud je znečištěný (např. mokrou barvou, špínou, olejem nebo sněhem).
16. Nepoužívejte žebřík venku za špatného počasí, např. za silného větru.
17. Nikdy nepohybujte žebříkem seshora.
18. Pokud pracujete poblíž elektřiny, vždy používejte nevodivé žebříky.

Komerční využití

19. Pro správné používání produktu, proveďte posouzení rizik v souladu s právními požadavky v zemi použití.
20. Pravidla a předpisy platné v zemi použití musí být vždy dodržovány, zejména při komerčním použití produktu.

4 Značení na výrobku

Neodstraňujte bezpečnostní značky a nezakrývejte je lepicími štítky nebo barvou.

V závislosti na konstrukci žebříku se na žebříku neobjeví všechna níže popsaná bezpečnostní označení.

Obecná označení



Přečtěte si celý návod. Další informace o žebříku jsou k dispozici online.



Pád z žebříku může způsobit vážná zranění.

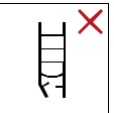

Nikdy nepoužívejte poškozený žebřík. Při dodání a před každým použitím zkontrolujte žebřík, zda nevykazuje známky poškození.



Maximální nosnost nesmí být překročena.



Maximální nosnost nesmí být překročena.

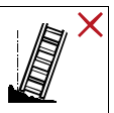

Nepoužívejte žebřík na nerovném nebo nestabilním povrchu.



Nenahýbejte se do stran žebříku

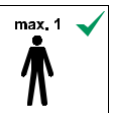

Na žebříku smí stát současně pouze jedna osoba.



Při výstupu nebo sestupu buďte vždy čelem k žebříku.



Nikdy nepoužívejte žebřík k překlenutí mezery.

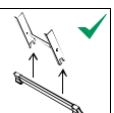

Žebřík se smí používat pouze s nainstalovaným vodorovným stabilizátorem (traverzou).

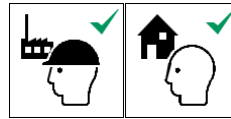

Žebřík je vhodný pro komerční i domácí použití.



Nestavte žebřík na znečištěný povrch.



Při výstupu na žebřík a sestupu ze žebříku se vždy pevně držte.



Vyvarujte se práce, která spočívá v bočním zatížení žebříku, např. vrtání do pevných materiálů po straně žebříku.



Při používání žebříku nenoste těžké nebo objemné vybavení.

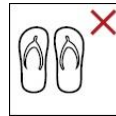

Při lezení po žebříku mějte obutou vhodnou obuv.



Nepoužívejte žebřík, pokud máte omezené fyzické schopnosti. Uvědomte si svůj zdravotní stav a fyzickou kondici. Konzumace léků, alkoholu nebo drog má nepříznivý vliv na bezpečnost.

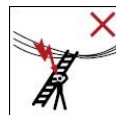

Identifikujte všechna rizika, která představují elektrická zařízení v pracovním prostoru, např. vedení vysokého napětí nebo jiná nechráněná elektrická zařízení. Žebřík nepoužívejte, pokud hrozí nebezpečí úraza elektrickým proudem.

Značky specifické pro výrobek



Žebřík musí být postaven do správné polohy, např. správný úhel žebříku (65 ° až 75 °).

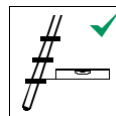

Stupně jednoduchého žebříku musí být ve vodorovné poloze.



Při použití jednoduchého žebříku pro přístup do větších výšek zajistěte, aby žebřík přesahoval alespoň 1 m za místo opření, a případně žebřík zajistěte.

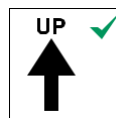

Žebřík se smí používat pouze ve specifikované orientaci.



Neopírejte žebřík o nevhodný povrch.



Vždy před použitím žebříku zkontrolujte, zda jsou zámkové mechanismy v pořádku.

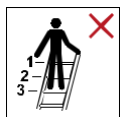

Nikdy nestoupejte na horní 3 stupně jednoduchého žebříku



Při skládání žebříku držte ruce a prsty mimo příčky a prostor mezi příčkami.

5 Sestavení

Před použitím žebříku vždy namontujte stabilizační traverzu (platí pro žebříky délky 3 m ve vysunutém stavu a větší).

Součástí příslušenství jsou
2 šrouby, 1 stabilizační traverza,
a 2 patky se 2 malými vrtů.

Patky nasadte z boků traverzy
a pomocí přiložených vrtů
je upevněte

Pevně utáhněte dva
šrouby

Ujistěte se, aby zajišťovací
čep zapadl do otvoru
v hliníkové traverze

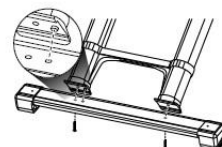
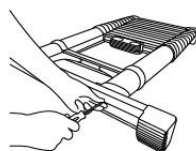
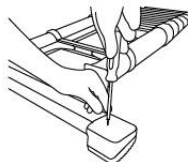
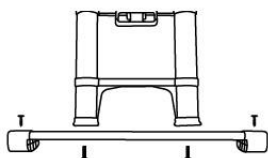

6 Nastavení a použití

Tento žebřík je kus speciálního vysoce kvalitního vybavení, které je třeba používat opatrně.

Při používání tohoto žebříku proto důsledně dodržujte následující podrobné pokyny.

Položte žebřík oběma nohama na zem tak, abyste viděli
indikátory zámků, abyste jasně viděli tlačítka. Toto je také
správná strana pro výstup po žebříku.



Pro lepší stabilitu při vysouvání žebříku položte jednu nohu
na nejspodnější příčku a jako první vytáhněte dva horní sloupky.
Nyní úplně vysuňte žebřík.



Při vysouvání žebříku zajistěte, aby všechny příčky zapadly
na místo a indikátor zámků byl zcela zelený.

Před použitím žebříku zkontrolujte a ujistěte se,
že zajišťovací mechanismy žebříku fungují správně a všechny
vysunutí příčky jsou zaklapnuty a zajištěny.

**Nikdy nepoužívejte / nelezte po žebříku, pokud některá z vysunutých
příček není správně zajištěna nebo pokud zámkový mechanismus
nefunguje správně.**

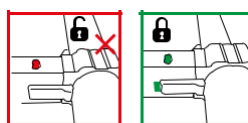



Pokud nechcete použít celou délku žebříku, vysuňte žebřík tak, aby příčky, které nepotřebujete, byly nahoře.

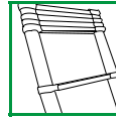

Opřete žebřík o zeď ve správném úhlu. Můžete to snadno ověřit položením nohou před spodní konec žebříku a uchopením bočních profilů žebříku oběma rukama ve vodorovném úhlu.

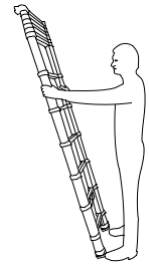
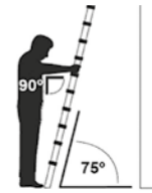
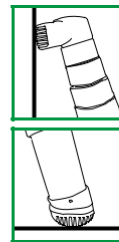
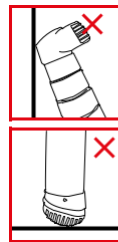

Nikdy nepokládejte nohy výše než na čtvrtou příčku shora a pro svoji vlastní bezpečnost a pohodlí se pevně držte příček. Pokud používáte žebřík v částečně vysunutém stavu (s neroztaženou částí nahoře), nedávejte nohy výše než na čtvrtou příčku shora (neroztažená část se považuje za první příčku).



Po použití žebřík zatáhněte stisknutím nejspodnějších uvolňovacích tlačítek jednou rukou a tažením druhou rukou, položenou nahoře, směrem dolů. Dbejte na to, aby vaše ruce byly od sebe vzdáleny více než dvě příčky, aby se mezi příčkami nezachytily.

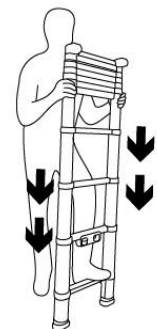
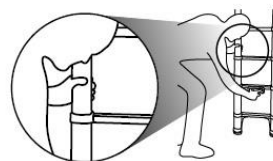
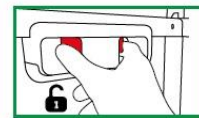
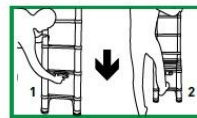

Přepravujte žebřík ve zcela zasunutém stavu. Noste jej pod paží s rukou na rukojeti pod druhou příčkou.

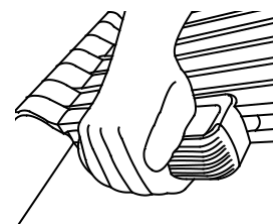
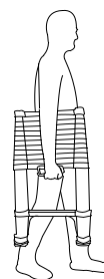

Při skladování se ujistěte, že je žebřík čistý, suchý a zcela zasunutý.

7 Údržba a servis

Pro zajištění bezpečnosti při používání žebříku doporučujeme používat pouze originální náhradní díly. Používání náhradních dílů od jiných výrobců, kteří nesplňují požadované specifikace, může vést ke ztrátě záruky.

Účelem péče a údržby žebříku je zajistit jeho správné fungování. Žebřík musí být pravidelně kontrolován, zda nevykazuje známky poškození. Je nutné zajistit, aby pohyblivé části fungovaly správně.

Opavy žebříku musí provádět kvalifikovaná osoba v souladu s pokyny výrobce.

Čištění

Pokud je žebřík viditelně znečištěný, měl by být ihned po použití vyčištěn. To platí zejména pro všechny jeho pohyblivé části. Udržujte žebřík čistý. Stupně občas otřete čistým suchým hadříkem. Pokud žebřík zvlhne (např. když je vystaven dešti), ihned jej otřete dosucha. Barva nebo jiné cizí látky mohou ztěžovat vysouvání a zasouvání žebříku a měly by být okamžitě odstraněny.

Nesmí dojít k prosáknutí čistících prostředků do půdy.

- Použité čistící roztoky zlikvidujte v souladu s příslušnými předpisy na ochranu životního prostředí.

Mazání pohyblivých částí

- Pokud je pro vás obtížné vysunovat žebřík, otřete jej suchým čistým hadříkem a poté na ně nastříkejte trochu silikonového maziva (přebytečné mazivo setřete).

VAROVÁNÍ

Kluzký povrch je zdrojem nebezpečí pádu!

Olej a kapaliny na površích určených ke stání mohou způsobit pád a zranění osob.

- Přebytečný olej setřete.
- Odstraňte veškeré znečištění (např. mokré barvy, sněh).

7.1 Komerční využití

Při komerčním použití je nutné žebřík pravidelně kontrolovat kompetentní osobou, aby se zajistilo jeho dobré fungování (vizuální a funkční kontrola). Je zásadní definovat druh, rozsah a harmonogram nezbytných inspekcí. Interval mezi kontrolami závisí na provozních podmínkách, zejména na frekvenci používání, namáhání, kterému je produkt vystaven během používání, a frekvenci a závažnosti dříve zjištěných závad.

Uživatel musí zajistit, aby byly vadné žebříky vyřazeny z provozu a uloženy takovým způsobem, který znemožňuje jejich použití, dokud nebudou řádně opraveny nebo zlikvidovány. Kompletní kontrolní list lze stáhnout z webových stránek výrobce.

7.2 Pravidelné kontroly

Žebřík musí být pravidelně kontrolován z hlediska provozní bezpečnosti kompetentní osobou. Kompetentní osoba má být určena uživatelem k provádění požadovaných inspekcí a účastnit se seminářů vyžadovaných právními předpisy dané země.

- Interval prohlídek musí odpovídat konkrétním provozním podmínkám.
- Kontrolu je třeba provádět nejméně jednou ročně.
- Kontrola musí být zdokumentována. Kontrolní listy pro kontrolu žebříku jsou k dispozici na domovské stránce ZARGES.
- Poté, co produkt prošel kontrolou, připevňte na něj kontrolní štítek ZARGES (obj. č. 828384 nebo 828385). Musí být jasně viditelný měsíc a rok, ve kterém má být provedena další kontrola.

Vadné nebo neúplné žebříky a díly již nelze používat.

Boční profily/nohy

- Zkontrolujte, zda nedochází k deformacím, ohybům, zkroutení a prasklinám.
- Zkontrolujte, zda nejsou promáčknuté, poškozené, nemají ostré hrany, korozi, odštěpky, otřepy a známky opotřebení.
- Zkontrolujte stav upevňovacích bodů pro další díly.
- Zkontrolujte úplnost a pevné upevnění.

Anti-splay mechanismus

- Zkontrolujte deformace, promáčknutí, praskliny a správnou funkci upevňovacích prvků.
- Zkontrolujte poškození a korozi.

Kování, panty

- Zkontrolujte poškození, praskliny, ohyby a korozi.
- Zkontrolujte známky opotřebení a správné fungování.
- Zkontrolujte úplnost a pevné upevnění.

Příčky, stupně, vodící konzoly, plošina

- Zkontrolujte deformace a praskliny.
- Zkontrolujte, zda nejsou promáčknuté, poškozené, nemají ostré hrany, korozi, odštěpky, otřepy a známky opotřebení.
- Zkontrolujte, zda jsou bezpečně připevněny ke sloupkům.
- Zkontrolujte známky opotřebení a správnou funkci blokovacích mechanismů (např. blokovací západka, příčkový hák).

Patky

- Zkontrolujte poškození a korozi.
- Zkontrolujte známky opotřebení a správné fungování.
- Zkontrolujte úplnost a pevné upevnění.

Značení

- Zkontrolujte čitelnost a poškození.

Příslušenství

- Zkontrolujte úplnost a bezpečné upevnění.

Znečištění, špína

- Zkontrolujte znečištění způsobené barvou, špínou, mastnotou a olejem.

8 Přeprava a skladování

- Žebřík skladujte ve svislé poloze na nohou, zcela složený a opřený o svislý povrch.
- Žebříky skladujte tak, aby se nepoškodily (např. ohnout nebo zkroutit).
- Během skladování chraňte žebříky před povětrnostními vlivy a před neoprávněným použitím (např. dětmi).
- Při přepravě na místo nebo z místa skladování by měly být žebříky řádně zajištěny, aby nemohly sklouznout a způsobit nehodu.
- Při nakládání a vykládání žebříky neházejte.
- Při přepravě žebříky řádně připevňte na střešní nosiče vozidla nebo do jeho vnitřních prostor.

9 Balení a likvidace

- Obal představuje riziko udušení. Obalový materiál řádně zlikvidujte.
- Žebříky a jejich části zlikvidujte v souladu s místními zákony a předpisy.

10 Obsah balení

CZ

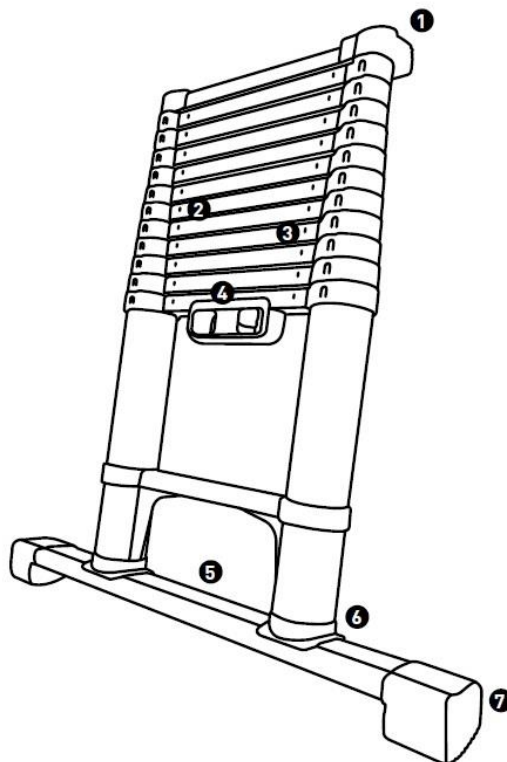

- ❶ Opěrka o zeď
- ❷ Stupně
- ❸ Indikátory zámku
- ❹ Rukojeť s uvolňovacími tlačítky
- ❺ Stabilizátor
- ❻ Koncová krytka pro sloupek žebříku
- ❼ Patky

ZARGES CZ